

113年縣運暨公教運動會木球比賽秩序表

比賽時間：113年12月6、7、8日

比賽地點：屏東縣立田徑場

社男組個人球道賽：18人取6名(每組取1名進決賽)

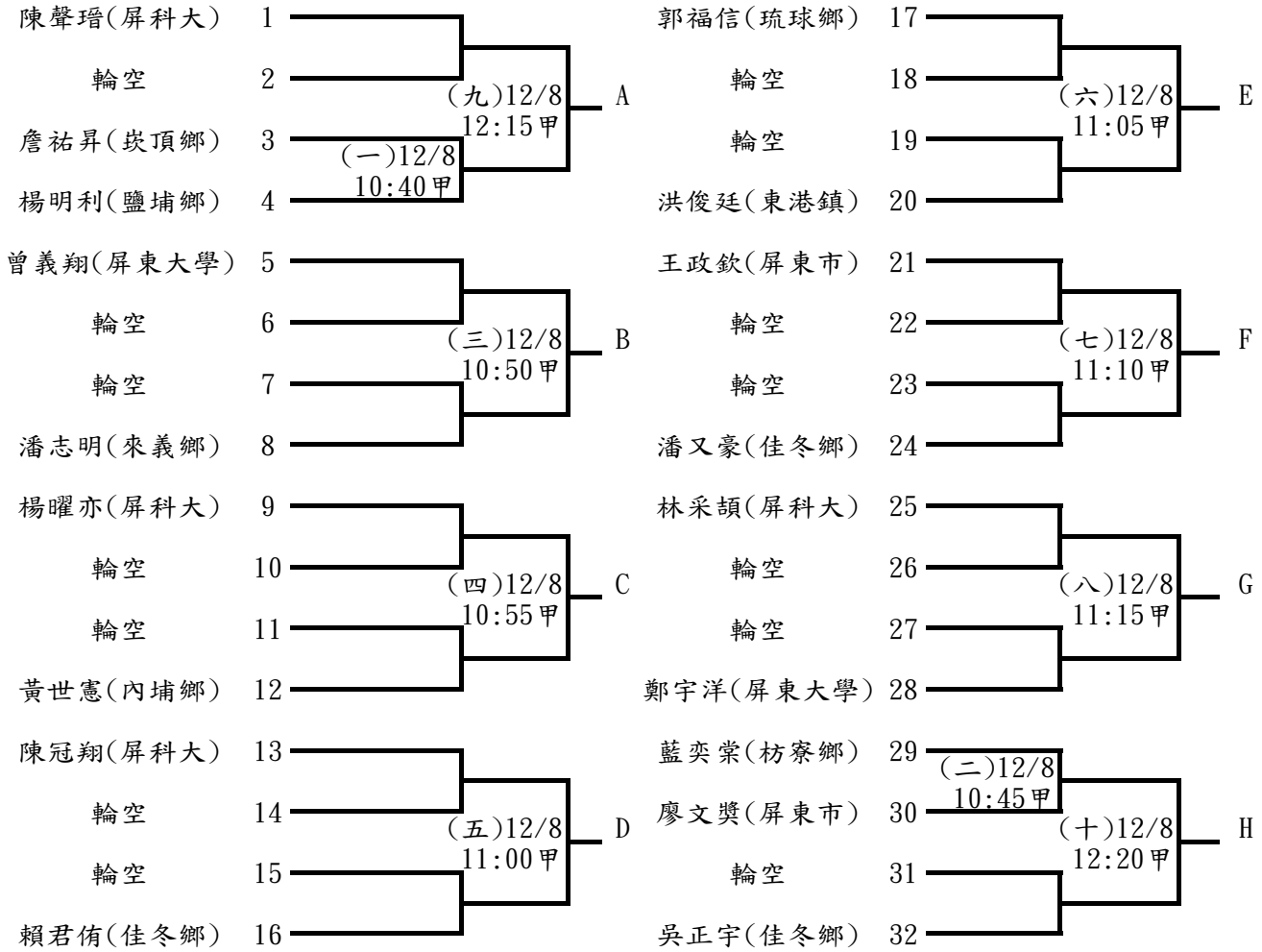

決賽

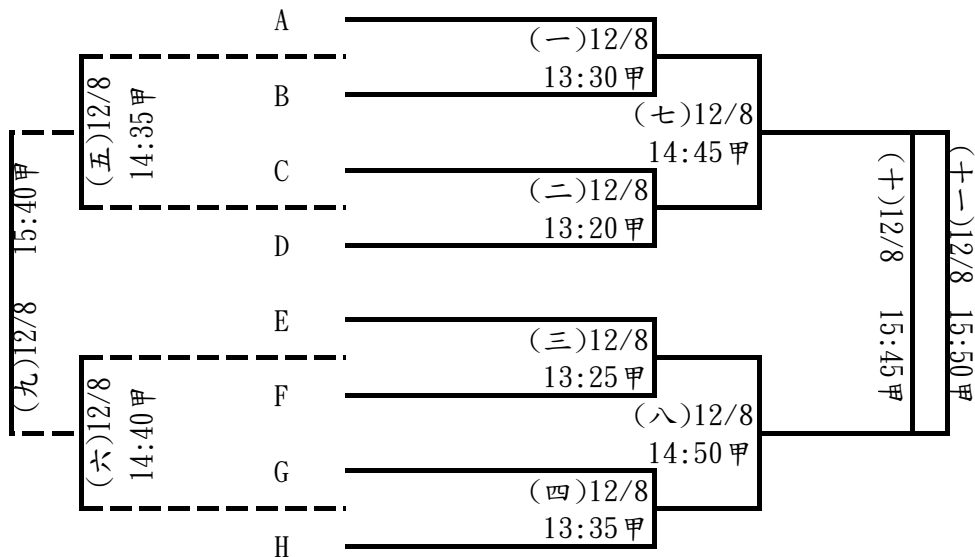

社女組個人球道賽：8人取6名

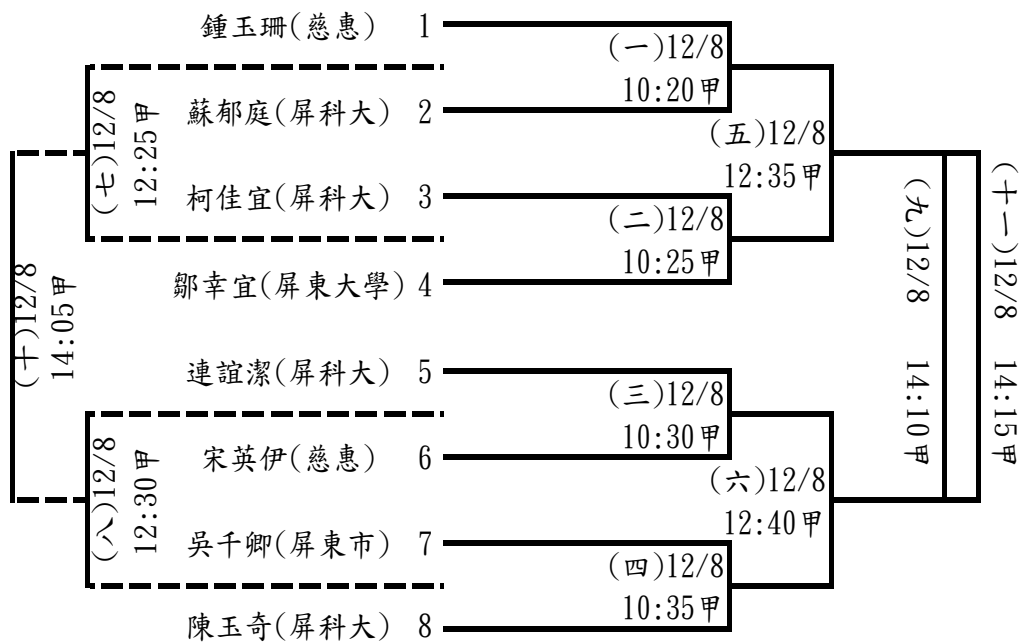

高男組個人球道賽：5人取3名

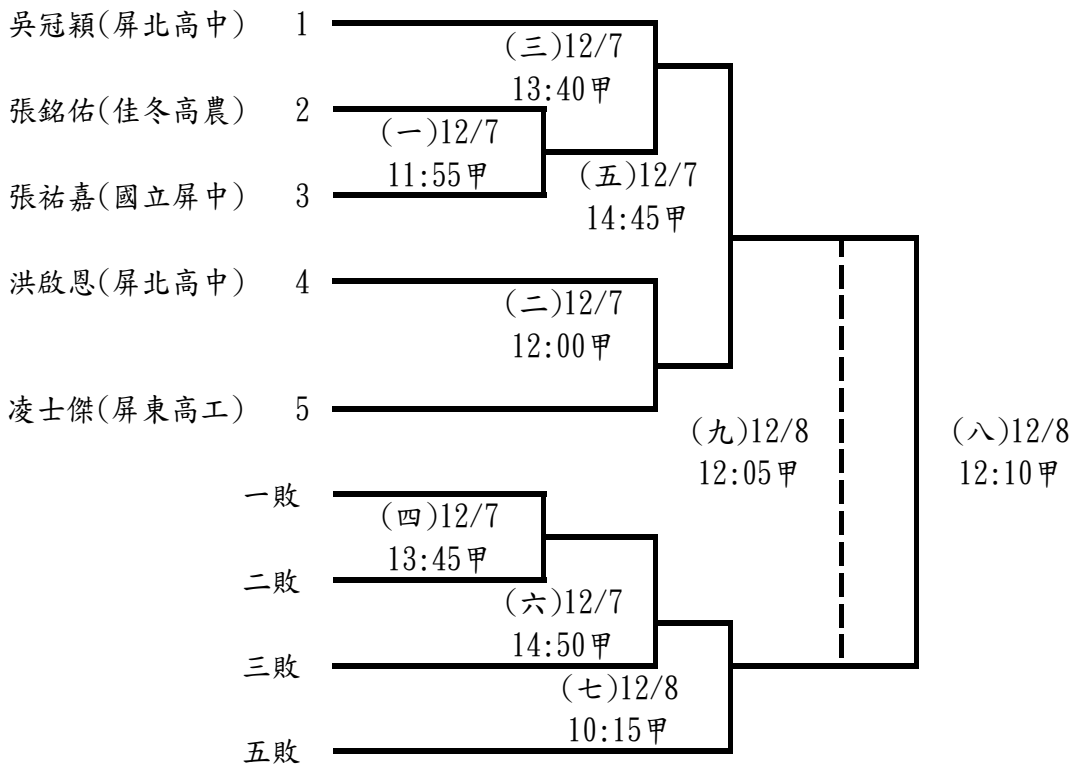

國男組個人球道賽：16隊取6名(分4組，每組取2名進決賽)

A組

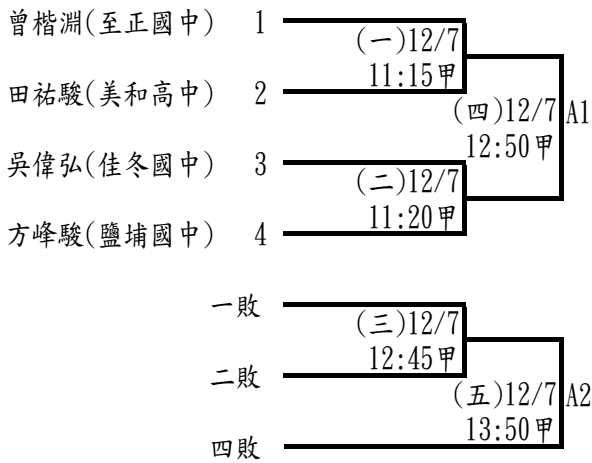

B組

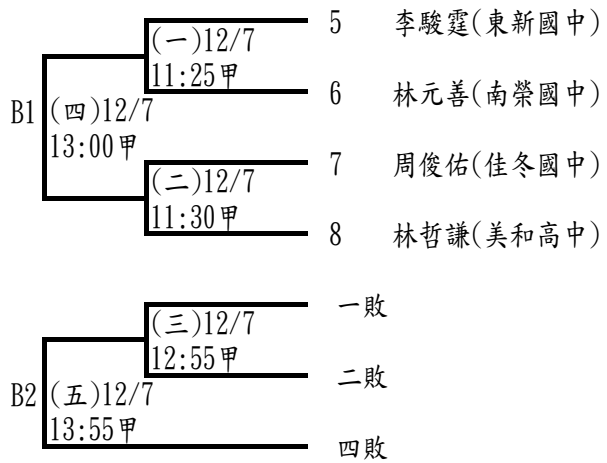

C組

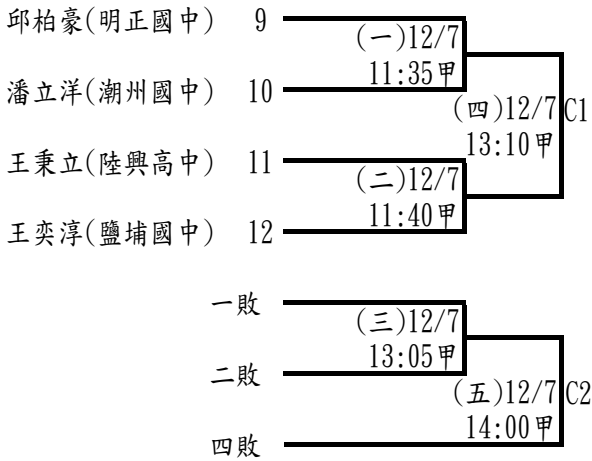

D組

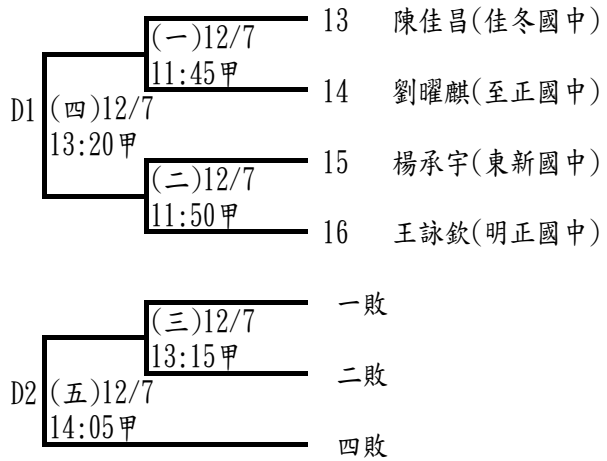

決賽

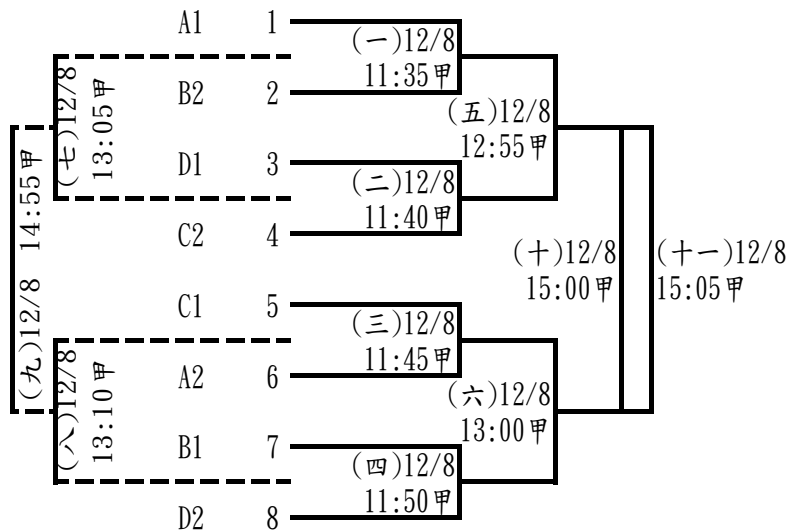

國女組個人球道賽：9人取6名(分2組，每組取3名進決賽)

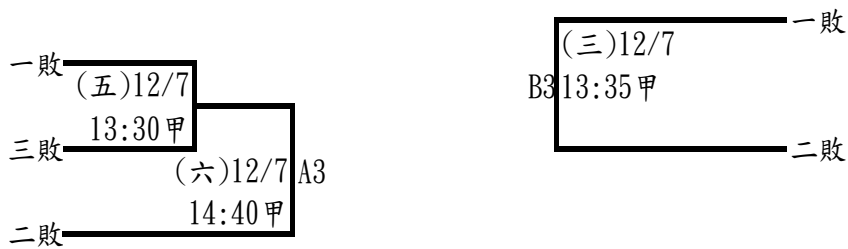
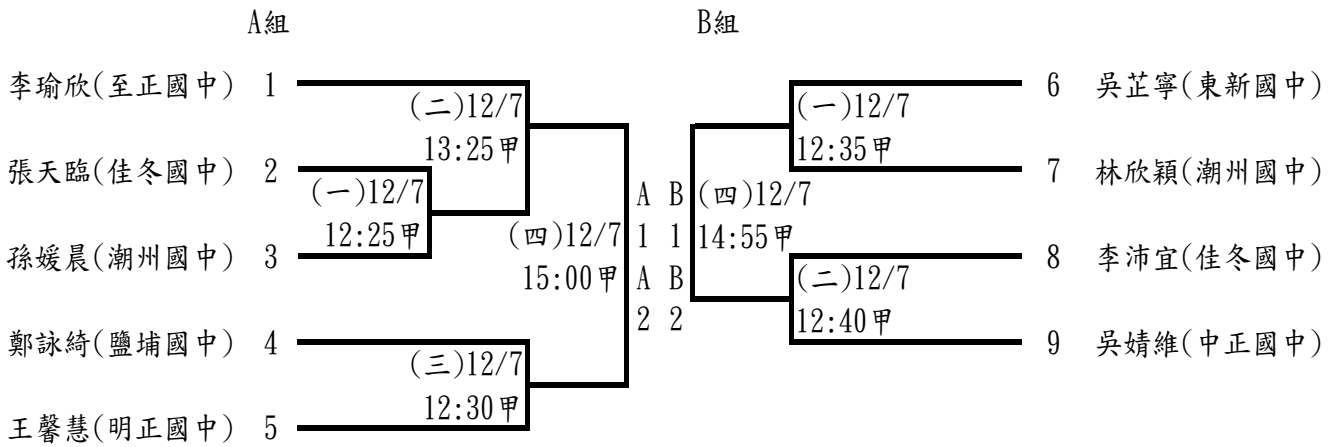

決賽

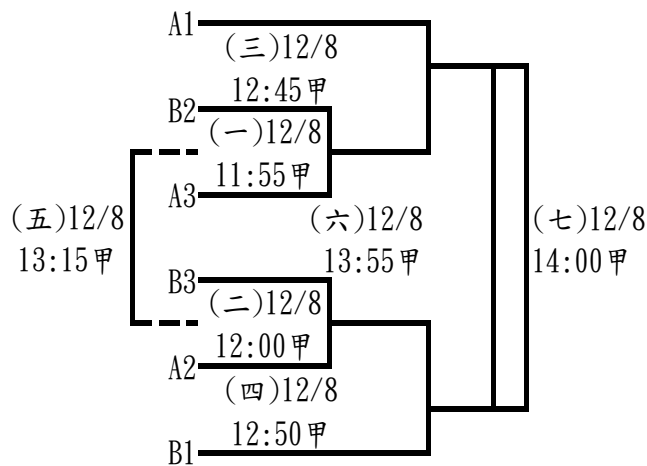

高女組個人球道賽：2人取1名

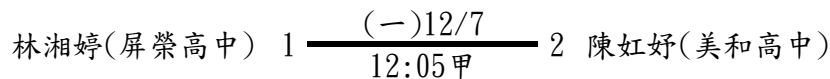

國女組團體球道賽：1隊不比賽(佳冬國中)

高女組團體球道賽：1隊不比賽(佳冬高農)

國男組團體球道賽：4人取2名(分4組，每組取2名進決賽)

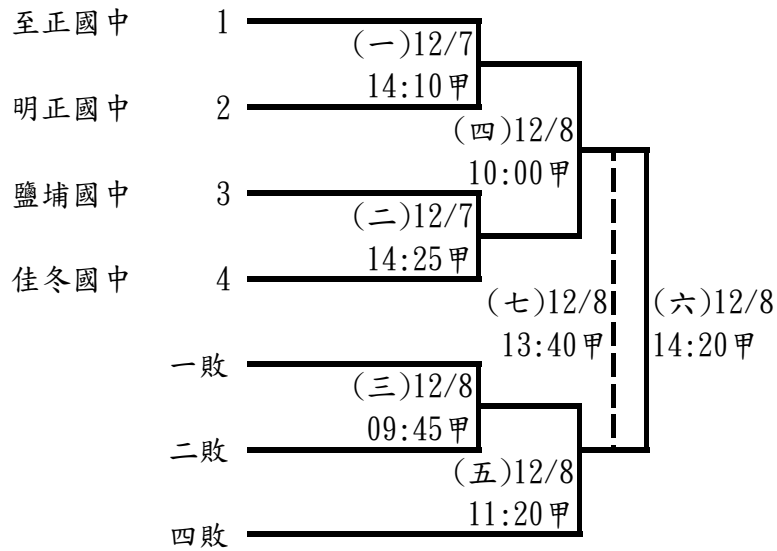

高男組團體球道賽：2組取1名

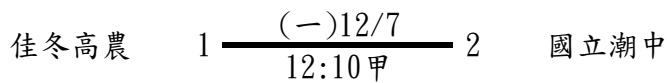

小男組團體球道賽：6隊取4名

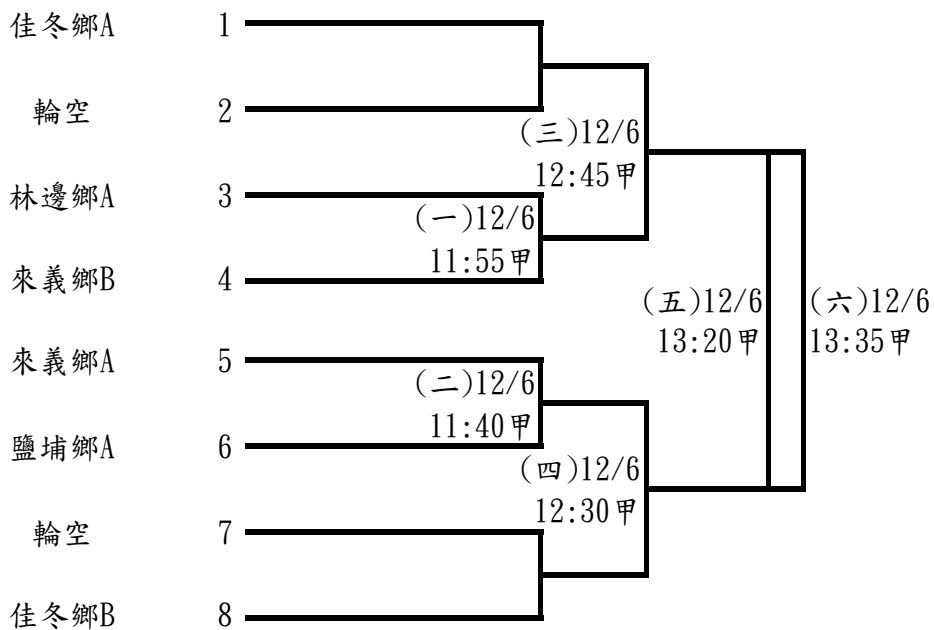

小男組個人球道賽：19人取6名(每組取1名進決賽)

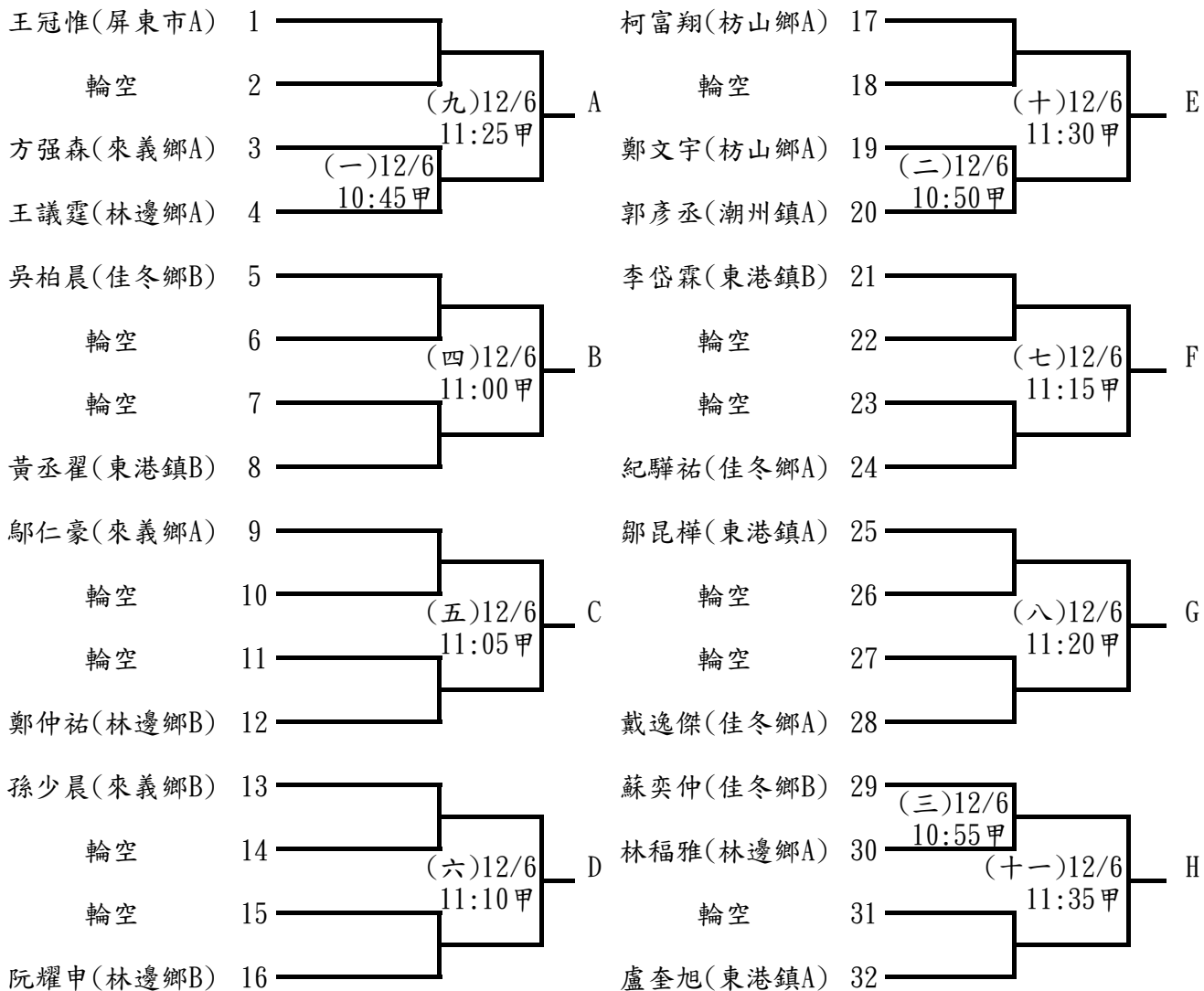

決賽

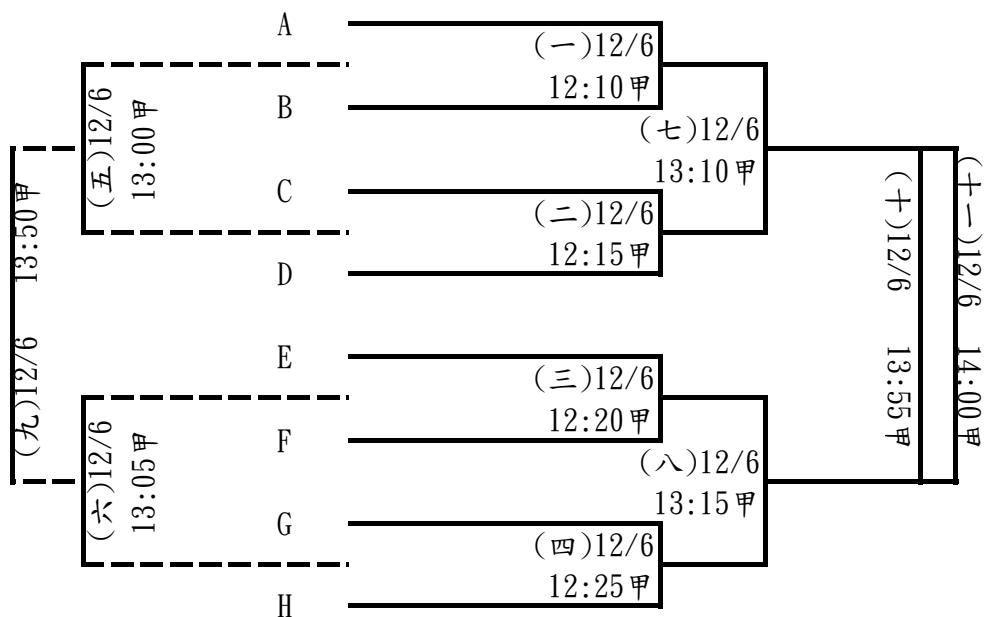

小女組個人球道賽：14人取6名

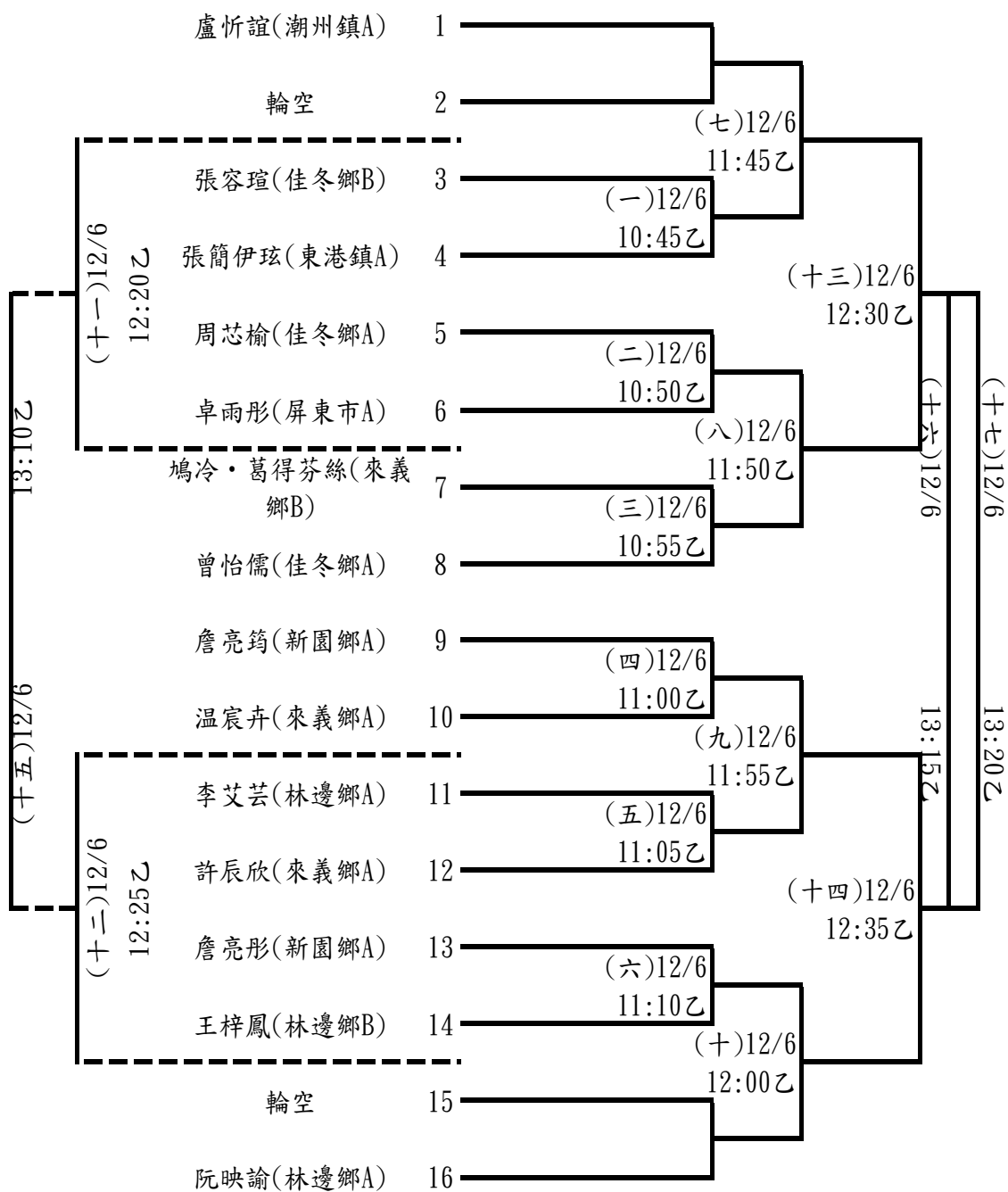

小女組團體球道賽：5隊取3名

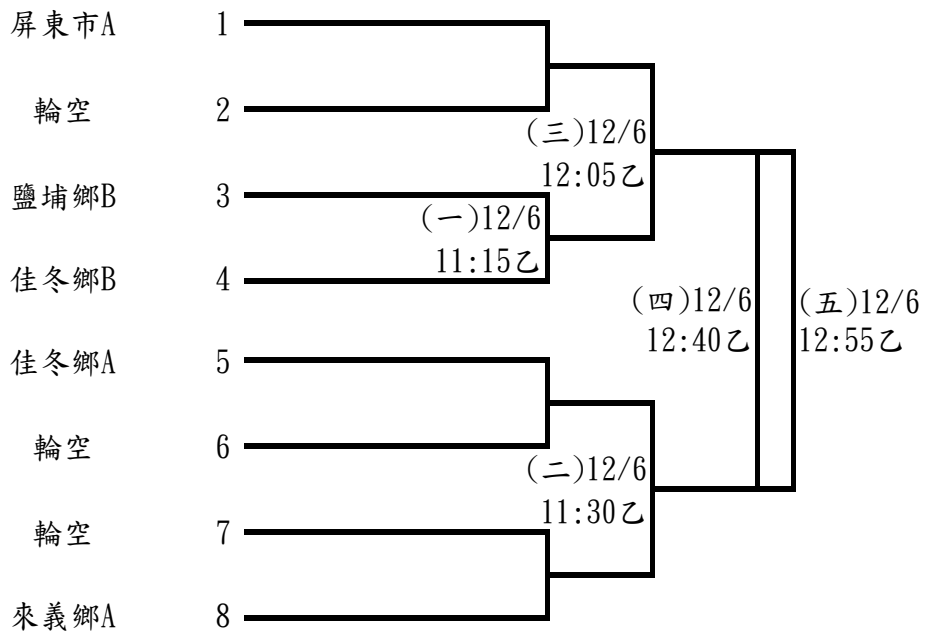

113 年縣運暨公教運動會桿數賽賽程表

場次：第一場		項目：小男團個桿+小女團個桿		地點：屏東縣立田徑場	日期：113 年 12 月 6 日(五)	時間：08:00
場次	球員	球員 1	球員 2	球員 3	球員 4	球員 5
第一道 08:00		張凱鈞(佳冬鄉 A)	呂軍翰(來義鄉 A)	王冠惟(屏東市 A)		
第二道 08:00		蘇庠銘(佳冬鄉 A)	方強森(來義鄉 A)	王麒睿(屏東市 A)		
第三道 08:00		李昱(佳冬鄉 A)	曾允炫(來義鄉 A)	陳恩杰(屏東市 A)		
第四道 08:00		吳東璇(佳冬鄉 A)	羅宇恩(來義鄉 A)	鄭彥辰(枋山鄉 A)		
第五道 08:00		紀驊祐(佳冬鄉 A)個	梁恩(來義鄉 A)	康策岨(鹽埔鄉 A)		
第六道 08:00		阮邑宸(林邊鄉 A)個	陳宥熙(枋山鄉 A)	王奕翔(鹽埔鄉 A)		
第七道 08:00		林鈺錚(佳冬鄉 A)	溫宸卉(來義鄉 A)	黃薇凌(屏東市 A)		
第八道 08:00		曾詠喬(佳冬鄉 A)	王璽樂(來義鄉 A)	黃綵錡(潮州鎮 A)		
第九道 08:00		曾苡縵(佳冬鄉 A)	田甯(來義鄉 A)	卓雨彤(屏東市 A)		
第十道 08:00		鄭芯彤(枋山鄉 A)個	曾宇彤(來義鄉 A)	黃宸絜(鹽埔鄉 B)個		
第十一道 08:00		周芯榆(佳冬鄉 A)	湯濡瑄(來義鄉 A)	劉涵梅(佳冬鄉 B)		
第十二道 08:00		蘇若語(佳冬鄉 A)	余恩(來義鄉 A)個	謝佳好(鹽埔鄉 B)個		

113 年縣運暨公教運動會桿數賽賽程表

場次：第二場		項目：小男團個桿+小女團個桿		地點：屏東縣立田徑場		日期：113 年 12 月 6 日(五)		時間：08:40	
場次	球員	球員 1	球員 2	球員 3	球員 4	球員 5			
第一道 08:40		洪翊鑫(鹽埔鄉 A)個	鄭文字(枋山鄉 A)	陳冠宇(東港鎮 B)個					
第二道 08:40		柯清榮(鹽埔鄉 A)個	柯富翔(枋山鄉 A)	潘泊亦(來義鄉 A)					
第三道 08:40		孫少晨(來義鄉 B)個	陳品睿(瑪家鄉 A)個	郭彥丞(潮州鎮 A)					
第四道 08:40		郭以勒(來義鄉 B)	李岱霖(東港鎮 B)個	陳柏愷(潮州鎮 A)					
第五道 08:40		鄭仲恩(林邊鄉 A)個	張晏誠(潮州鎮 A)*	李侑瓪(枋山鄉 A)					
第六道 08:40		陳彥鈞(枋山鄉 A)	邱繼正(鹽埔鄉 A)	黃隆中(林邊鄉 B)					
第七道 08:40		陳玟筑(鹽埔鄉 A)個	盧忻誼(潮州鎮 A)	張婕琳(枋山鄉 A)個					
第八道 08:40		楊立潔(鹽埔鄉 A)個	莊恩綺(屏東市 A)	張可芯(潮州鎮 A)					
第九道 08:40		阮映諭(林邊鄉 A)個	邱筱宸(屏東市 A)	鳩冷·葛得芬絲(來義鄉 B)個					
第十道 08:40		張簡伊玆(東港鎮 A)個	饒晨馨(屏東市 A)*	王梓鳳(林邊鄉 B)個					
第十一道 08:40		李娜(佳冬鄉 A)*	李艾芸(林邊鄉 A)個	詹亮彤(新園鄉 A)個					
第十二道 08:40		張容瑄(佳冬鄉 B)	林星羽(潮州鎮 A)*	王紫伊(屏東市 A)					

113 年縣運暨公教運動會桿數賽賽程表

場次：第四場		項目：小男團個桿+小男女雙桿		地點：屏東縣立田徑場		日期：113 年 12 月 6 日(五)		時間：10:00	
場次	球員	球員 1		球員 2		球員 3		球員 4	
第一道 10:00		吳懿信(佳冬鄉 A)個		黃楚哲(屏東市 A)*		羅翊銘(佳冬鄉 B)個			
第二道 10:00		林恩宇(佳冬鄉 B)*		林祐丞(林邊鄉 B)*					
第三道 10:00		鄭亞樂(來義鄉 B)		陳立晨(佳冬鄉 A)					
第四道 10:00	佳冬鄉 A	吳羽欣 林宜萍	來義鄉 A	余恩 許辰欣	鹽埔鄉 B	黃宸絜 謝佳妤			
第五道 10:00	佳冬鄉 B	楊子彤 劉涵梅	枋山鄉 A	鄭芯彤 張婕琳					
第六道 10:00	鹽埔鄉 A	陳玟筑 楊立潔	潮州鎮 A	黃綵綺 張可芯					
第七道 10:00	佳冬鄉 A	戴銘成 賴宥叡	枋山鄉 A	鄭彥辰 陳宥熙					
第八道 10:00	佳冬鄉 B	李安舜 賴夏帛	林邊鄉 A	鄭華耕 郭廷偉					
第九道 10:00	來義鄉 A	呂軍翰 梁恩	林邊鄉 B	黃隆中 陳宥綸					
第十道 10:00	屏東市 A	王麒睿 陳恩杰	潮州鎮 A	陳柏愷 許洋銘					
第十一道 10:00	東港鎮 A	鄒昆樺 盧奎旭	瑪家鄉 A	陳品睿 張恆誠					
第十二道 10:00	東港鎮 B	陳冠宇 黃丞翟	鹽埔鄉 A	洪翊鑫 柯清榮					

113 年縣運暨公教運動會桿數賽賽程表

場次：第一場		項目：國男女雙桿+高男雙桿+國男團個桿		地點：屏東縣立田徑場		日期：113 年 12 月 7 日(六)		時間：08:00	
場次	球員	球員 1		球員 2		球員 3		球員 4	
第一道 08:00		明正國中	鄭丞幃 徐永程	東新國中	蔡志安 楊承宇	鹽埔國中	吳冠佑 王宏嘉		
第二道 08:00		東港高中	陳杰杉 顏佑庭	美和高中	林哲謙 田祐駿	鹽埔國中	林立洋 王奕淳		
第三道 08:00		至正國中	邱若淵 張子淳	鹽埔國中	高金育 方峰駿	東新國中	李駿霆 郭承諺		
第四道 08:00		佳冬國中	潘佳暄 張天臨	明正國中	陳奕璇 張惠喬	鹽埔國中	李雨璇 方子柔		
第五道 08:00		潮州國中	孫媛晨 陳俞岑	明正國中	劉永禎 王馨慧				
第六道 08:00		明正國中	劉家綺 張洛芸	至正國中	陳禹瑄 蕭湏恩				
第七道 08:00		佳冬高農	陳宥均 朱東林	屏北高中	葉鎮銘 洪啟恩				
第八道 08:00		周俊佑 (佳冬國中)個		李岳錚 (光春國中)個		楊博鈞 (鹽埔國中)			
第九道 08:00		陳佳昌 (佳冬國中)個		陳浚銘 (光春國中)個		王秉立 (陸興高中)個			
第十道 08:00		曾致源 (佳冬國中)個		林元善 (南榮國中)個		潘立洋 (潮州國中)個			
第十一道 08:00		古傑華 (佳冬國中)		劉曜麒 (至正國中)個		李金旻 (光春國中)個			
第十二道 08:00		張瑞樑 (佳冬國中)		謝宇閔 (鹽埔國中)		曾宥澄 (至正國中)個			

113 年縣運暨公教運動會桿數賽賽程表

場次：第二場		項目：國男女團個桿+高男女個桿		地點：屏東縣立田徑場		日期：113 年 12 月 7 日(六)		時間：09:20	
場次	球員	球員 1	球員 2	球員 3	球員 4	球員 5			
第一道 09:20		賴君珽 (佳冬國中)	林立浚 (鹽埔國中)	郭承諺 (東新國中)個					
第二道 09:20		吳偉弘 (佳冬國中)	王冠傑 (鹽埔國中)	陳柏睿 (佳冬國中)					
第三道 09:20		吳靖維 (中正國中)個	吳芷寧 (東新國中)個	孟妤晴 (佳冬國中)					
第四道 09:20		李沛宜 (佳冬國中)個	林欣穎 (潮州國中)個	潘雨荷 (佳冬國中)*					
第五道 09:20		陳瑞欣 (佳冬國中)	鄭榆潔 (南榮國中)個	張雅琿 (佳冬國中)					
第六道 09:20		曾善如 (佳冬國中)個	陳俞岑 (潮州國中)個	鄭詠綺 (鹽埔國中)個					
第七道 09:20		張祐嘉 (國立屏中)個	吳冠穎 (屏北高中)個	鄭琮諺 (佳冬高農)					
第八道 09:20		林文璋 (佳冬高農)	葉鎮銘 (屏北高中)個	潘彥廷 (國立潮中)					
第九道 09:20		陳宥均 (佳冬高農)	吳秉原 (國立潮中)	凌士傑 (屏東高工)個					
第十道 09:20		朱東林 (佳冬高農)	林可恩 (國立潮中)	李冠廷 (國立潮中)					
第十一道 09:20		余東鴻 (佳冬高農)	張聖滋 (國立潮中)						
第十二道 09:20		林湘婷 (屏榮高中)個	陳虹妤 (美和高中)個						

113 年縣運暨公教運動會桿數賽賽程表

場次：第三場 項目：國男女團個桿		地點：屏東縣立田徑場 日期：113 年 12 月 7 日(六)			時間：10:40	
場次	球員	球員 1	球員 2	球員 3	球員 4	球員 5
第一道 10:45		李瑜欣 (至正國中)個	陳芄予 (佳冬國中)	陳奕璇 (明正國中)		
第一道 10:50		林立洋 (鹽埔國中)個	高金育 (鹽埔國中)個	陳杰杉 (東港高中)個		
第一道 10:55		蔡志安 (東新國中)個	王宏嘉 (鹽埔國中)	顏佑庭 (東港高中)個		
第一道 11:00		劉永禎 (明正國中)個	蕭湏恩 (至正國中)個	李雨璇 (鹽埔國中)個		
第一道 11:05		張惠喬 (明正國中)	陳禹瑄 (至正國中)個	張洛芸 (明正國中)		
第一道 11:10		劉家綺 (明正國中)	方子柔 (鹽埔國中)個			
第一道 11:15						
第一道 11:20						
第一道 11:25						
第一道 11:30						
第一道 11:35						
第一道 11:40						

113 年縣運暨公教運動會桿數賽賽程表

場次：第一場 項目：社男女個桿+國女個桿決賽 地點：屏東縣立田徑場 日期：113 年 12 月 8 日(日) 時間：08:00					
場次	球員	球員 1	球員 2	球員 3	球員 4
第一道 08:00		廖文獎 (屏東市)	吳正宇 (佳冬鄉)	郭福信 (琉球鄉)	
第二道 08:00		王政欽 (屏東市)	潘又豪 (佳冬鄉)	陳聲璿 (屏科大)	
第三道 08:00		賴君侑 (佳冬鄉)	楊明利 (鹽埔鄉)	陳冠翔 (屏科大)	
第四道 08:00		楊曜亦 (屏科大)	詹祐昇 (崁頂鄉)	黃世憲 (內埔鄉)	
第五道 08:00		林采頡 (屏科大)	曾義翔 (屏東大學)	洪俊廷 (東港鎮)	
第六道 08:00		潘志明 (來義鄉)	鄭宇洋 (屏東大學)	藍奕棠 (枋寮鄉)	
第七道 08:00		藍美東 (佳冬鄉)	宋英伊 (慈惠)	陳羿璇 (屏科大)	
第八道 08:00		吳千卿 (屏東市)	陳玉奇 (屏科大)	鍾玉珊 (慈惠)	
第九道 08:00		曾鈺淇 (屏科大)	鄒幸宜 (屏東大學)	郭芸妍 (屏科大)	
第十道 08:00		國女預賽第 12 名	國女預賽第 11 名	國女預賽第 10 名	
第十一道 08:00		國女預賽第 9 名	國女預賽第 8 名	國女預賽第 7 名	
第十二道 08:00		國女預賽第 6 名	國女預賽第 5 名	國女預賽第 4 名	

