

# 網球比賽秩序表

比賽時間：113年12月13、14、15日

比賽地點：屏東科技大學

## 中上、國小、機關組：4隊取2名

1	社會處	(一)12/15 08:30B-1	4	警察局
		(五)12/15 11:30B-1		(四)12/15 10:00B-3
	(三)12/15 10:00B-1	(六)12/15 11:30B-3		
2	國立屏中	(二)12/15 08:30B-3	3	屏東視導區

## 社會混合組：4隊取2名

1	屏科大	(一)12/15 08:30A-1	4	南州鄉
		(五)12/15 11:30A-1		(四)12/15 10:00A-3
	(三)12/15 10:00A-1	(六)12/15 11:30A-3		
2	長治鄉	(二)12/15 08:30A-3	3	內埔鄉

## 高女組雙打：2組取1名

林沛渝 林沛湘 (國立屏女)	1	(一)12/14 13:00B-4	2	黃琳鈴 鄭若好 (大同高中)
-------------------	---	----------------------	---	-------------------

高男組雙打：4組取2名

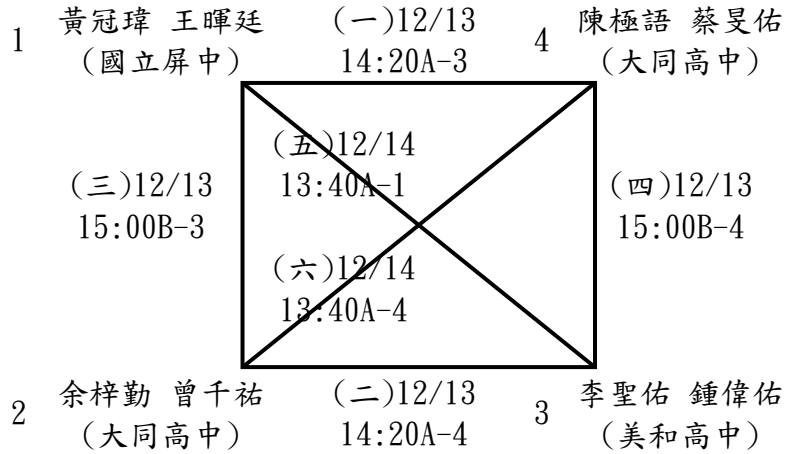

國男組雙打：4組取2名

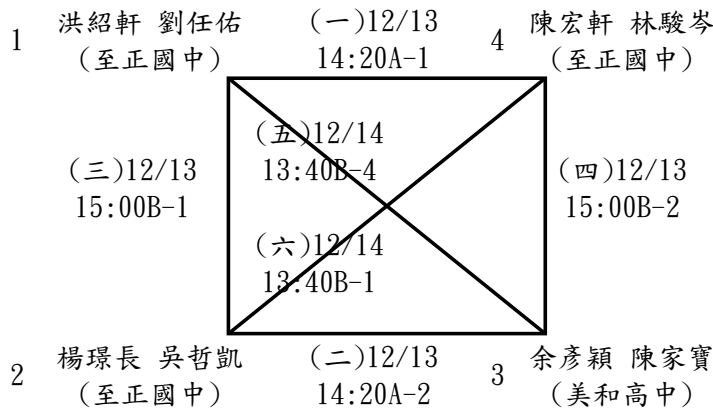

國女組雙打：2組取1名

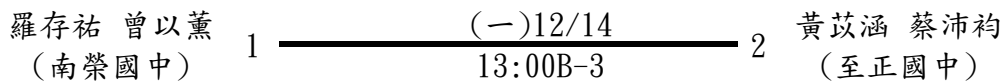

**小男組雙打：12組取6名**

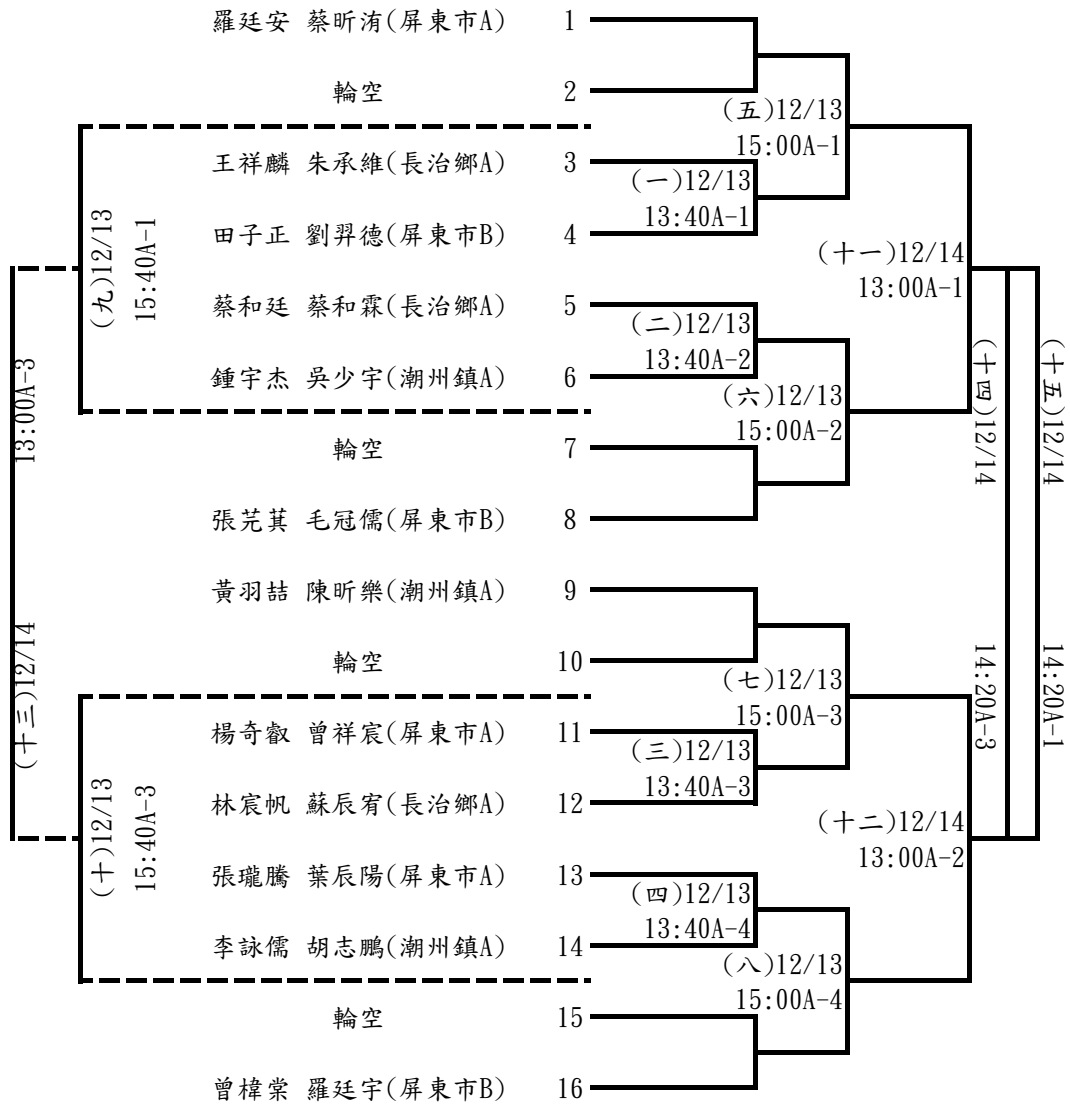

**小女組雙打：5組取3名**

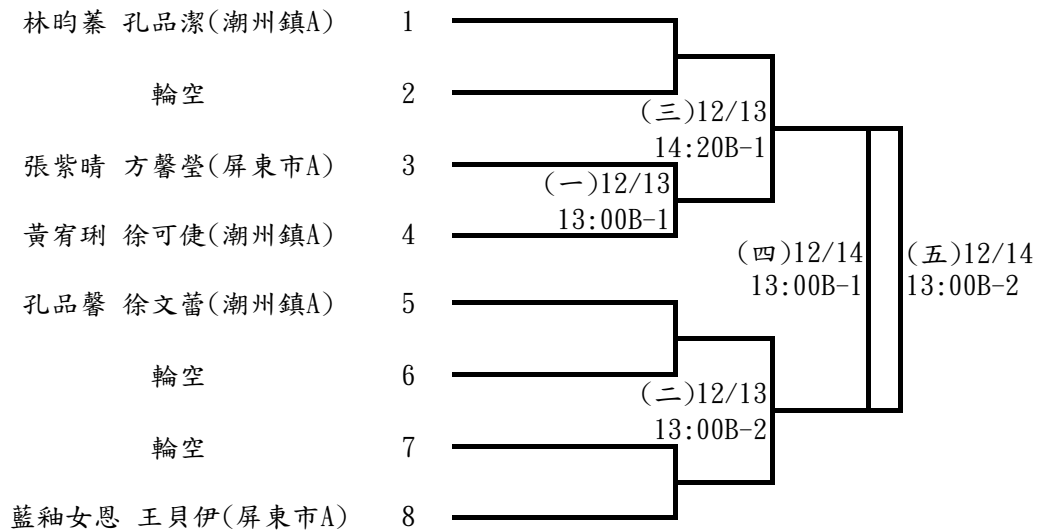

**高男組單打：11人取6名**

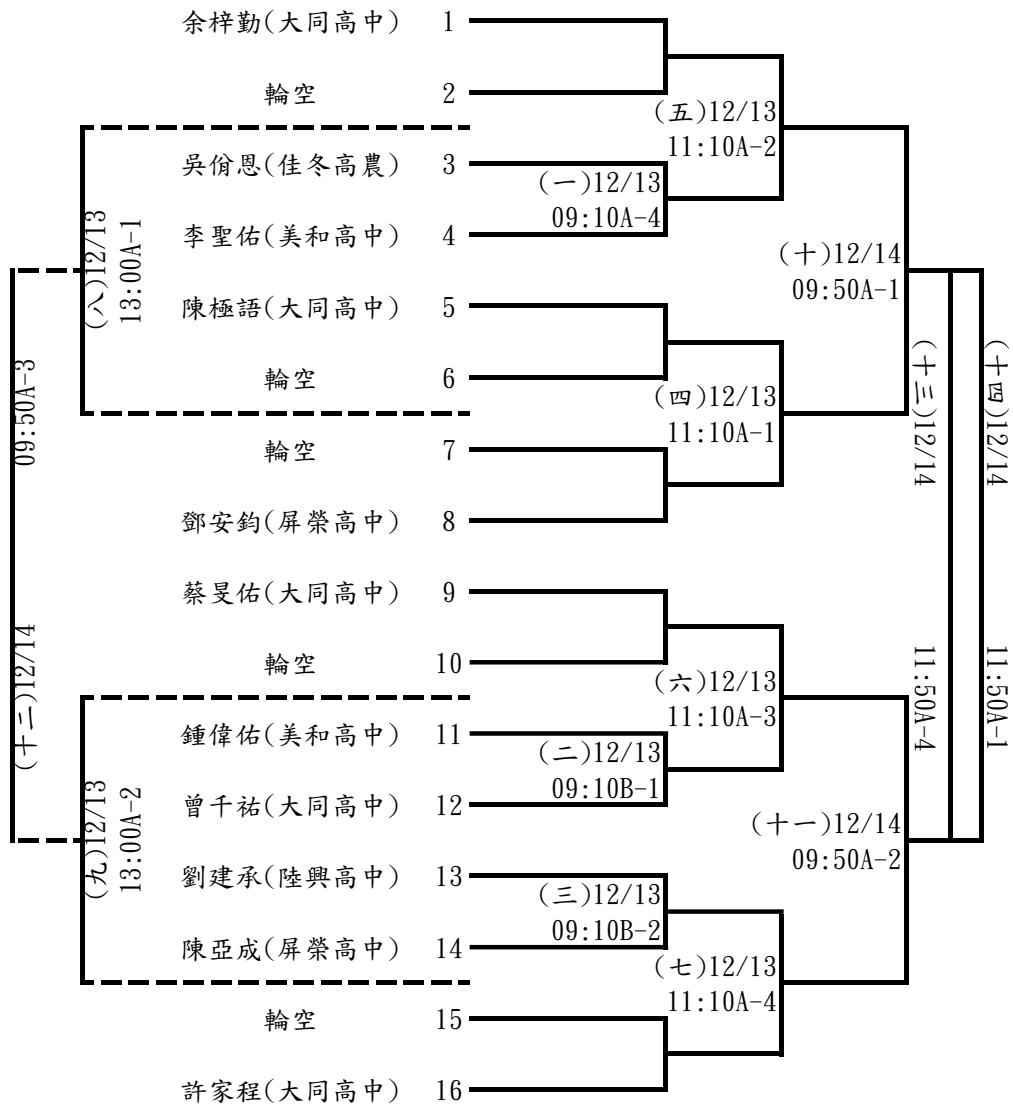

**高女組單打：6人取4名**

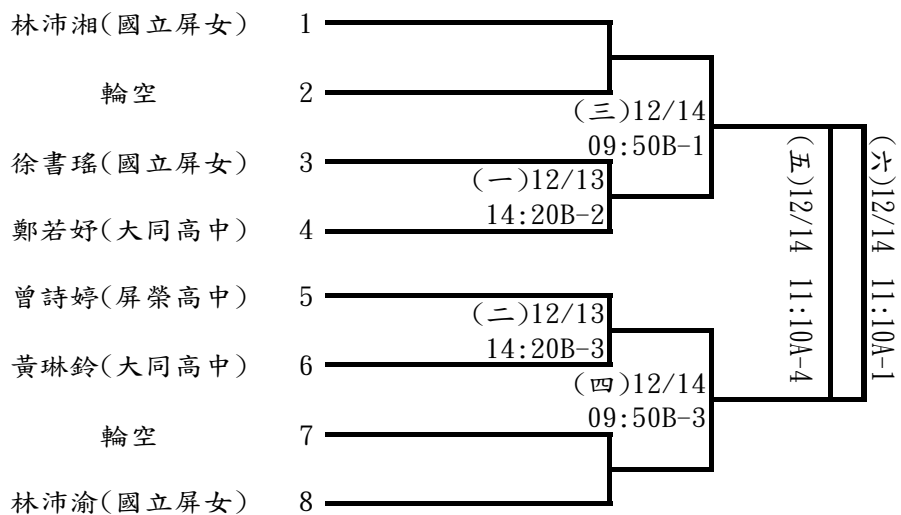

國男組單打：9人取6名

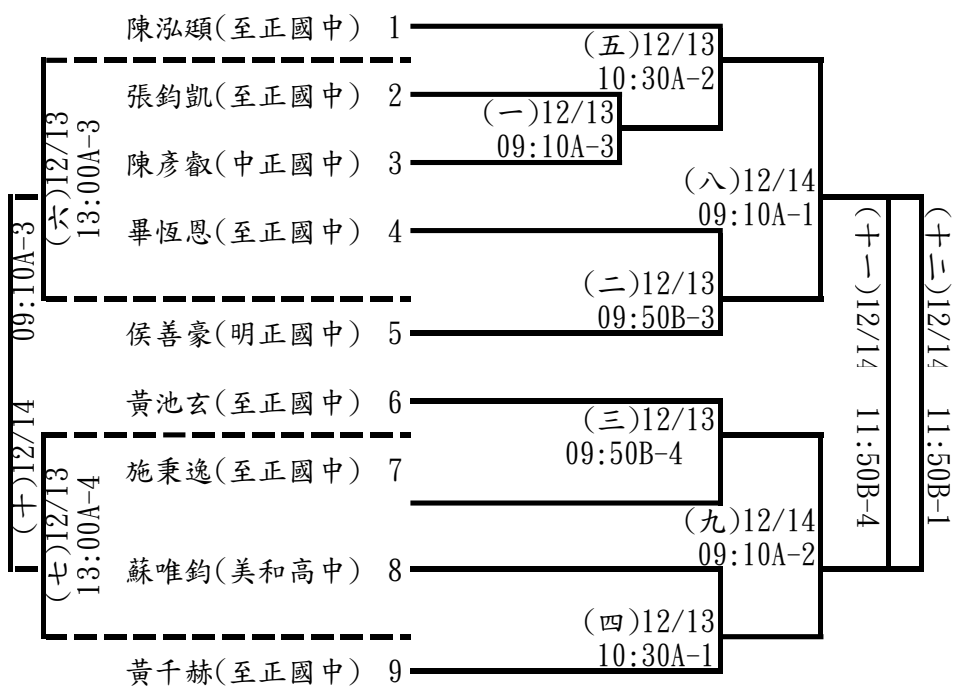

國女組單打：6人取4名

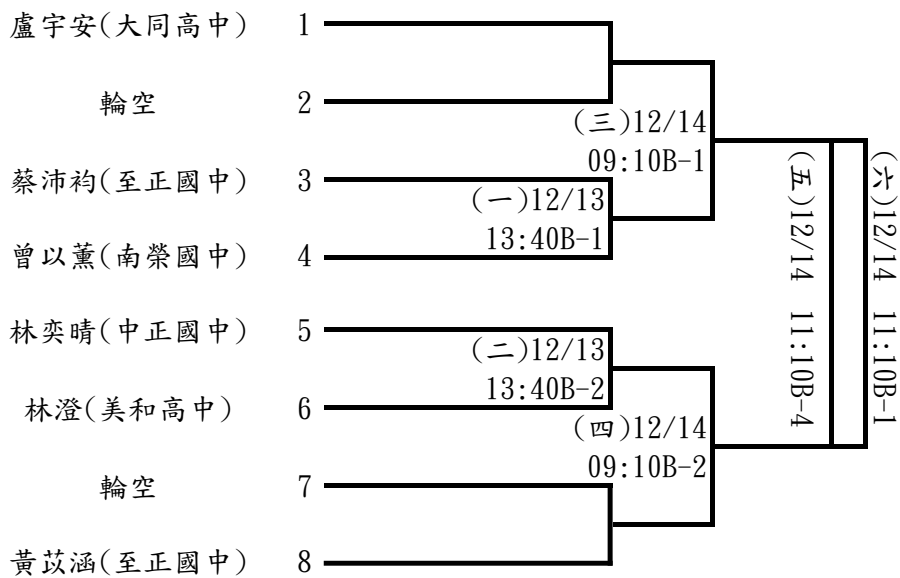

**小男組單打：26人取6名(每組取1名進決賽)**

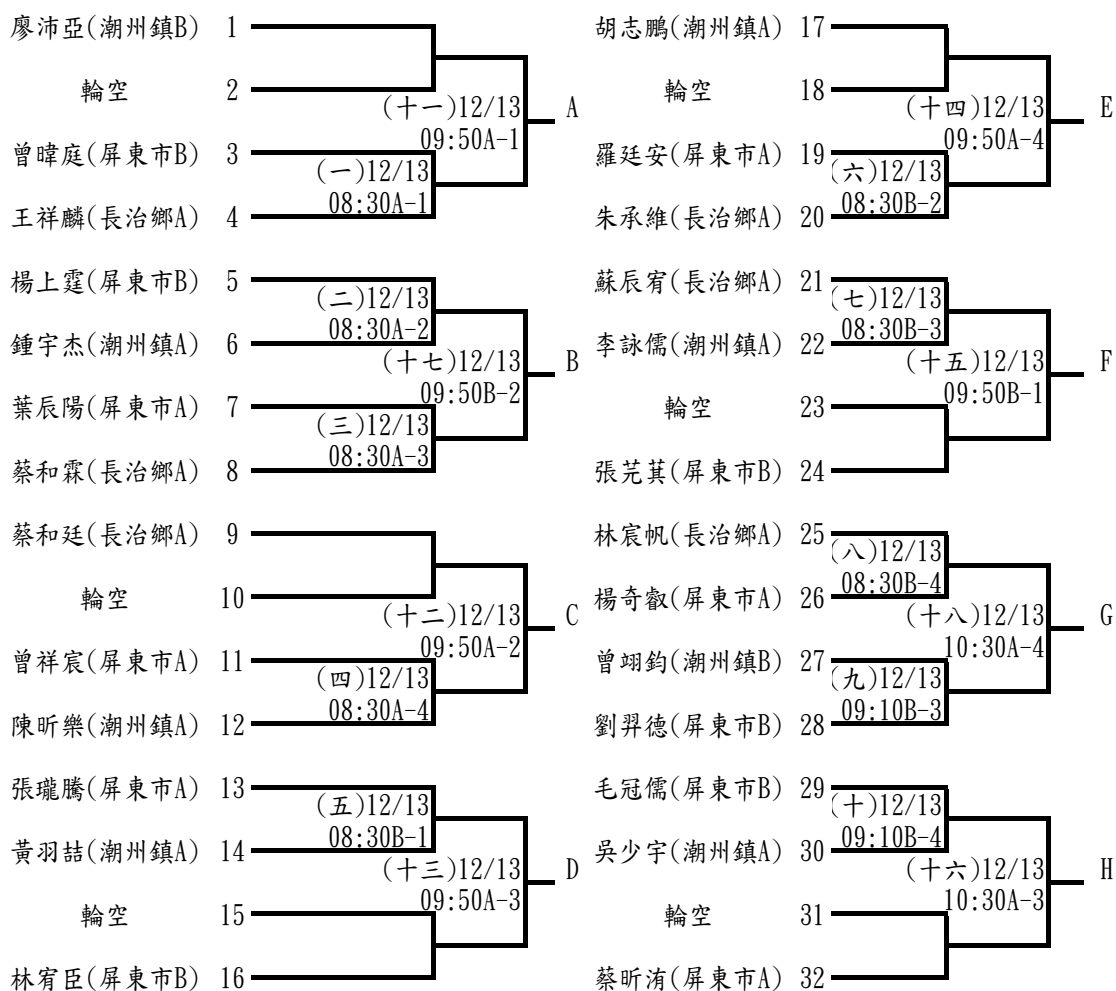

**決賽**

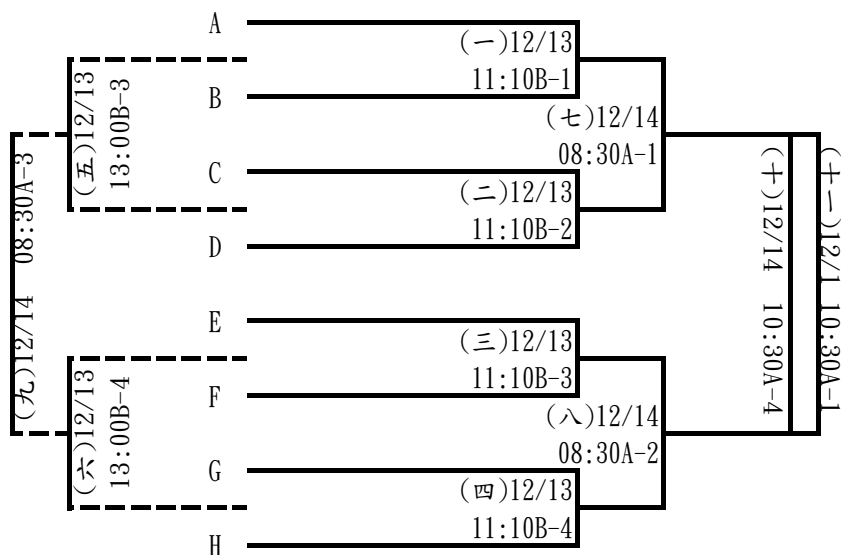

小女組單打：10人取6名

